

## Applications

Idéal pour l'éclairage magasin, musée, vitrines.

## Description

ALTIS est une solution très performante pour créer un éclairage dirigé.

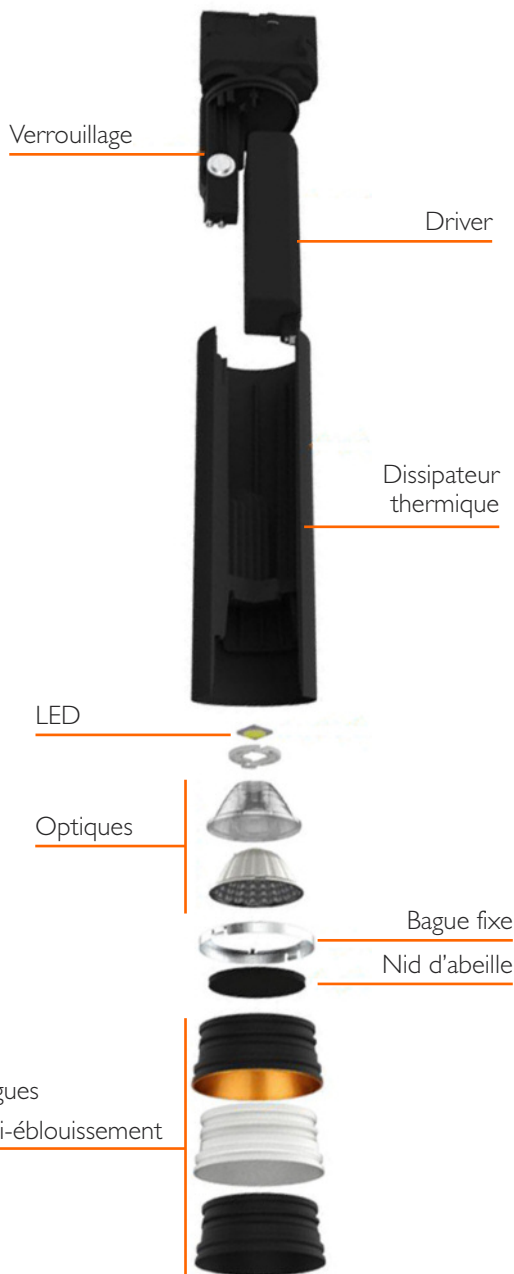
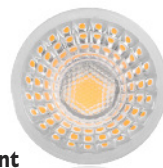

Faible UGR, offrant un confort visuel élevé, le design du bras rend le positionnement précis et durable. Le corps en aluminium moulé sous pression permet une excellente dissipation thermique. La conception mécanique très élaborée facilite le montage et démontage des accessoires. Des bagues anti-éblouissement existent en plusieurs couleurs. Disponible avec lentille anti-éblouissement. Gradable par la tension. Garantie 3 ans.

Lentille anti-éblouissement



Dimensions	150 x 70 mm - Ø 50 mm
Structure	ALUMINIUM
Indice de protection	IP 20
Raccordement	Adaptateur rail 1 allumage
Type de LED	COB
Puissance LED	10W
Angle de rayonnement	Lentilles 15° / 24° / 36° / 60°
Maintien du flux lumineux	à 25000 heures L90B10 à 50000 heures L80B40 à 70000 heures L70B50
Température de couleur °K	2700K / 3000K / 4000K
Indice de rendu des couleurs	>90
Flux nominal	1118 lm ~ 1423 lm
Efficacité nominale	111 lm/W ~ 142 lm/W
Flux utile	854 lm ~ 1095 lm
Efficacité utile	85 lm/W ~ 110 lm/W
Tension de fonctionnement	220-240V
Température de fonct.	-30° à 50°C
Facteur de puissance	95
Risque photobiologique	RG0
Conformité	CE, EN60598-1
Garantie	3 ans

# Références

ALTIS MINI 10 W		Références	
<b>MODULE RAIL</b>		Noir	10200
		Blanc	10201
<b>LED</b>		2700 K	10210
		3000 K	10211
		4000 K	10212
<b>LENTILLE</b>		15°	10220
		24°	10221
		36°	10222
		60°	10223
<b>BAGUE</b>		Noir	10230
		Blanc	10231
		Or	10232
<b>ACCESSOIRE</b>		Nid d'abeille	10240

## Taille

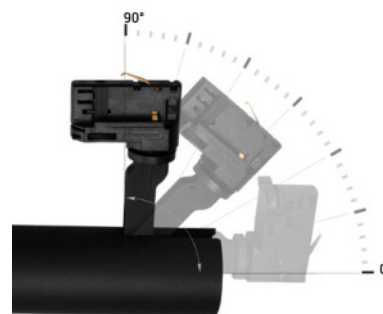
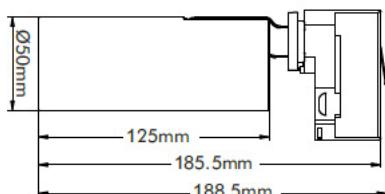

## Photométrie

**ALTIS 2700 K 36°**

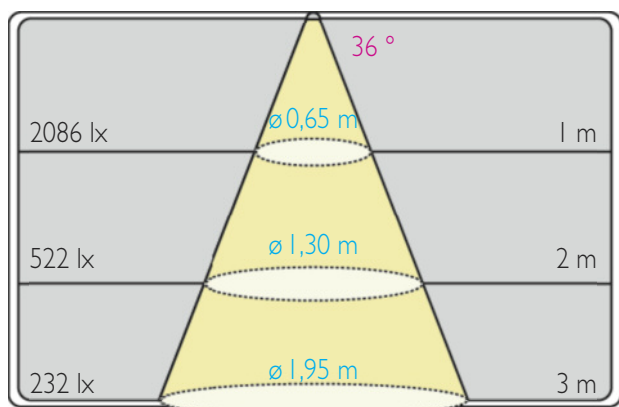

**ALTIS 4000 K 36°**

